

DREPTURI DE AUTOR © Hangzhou EZVIZ Software Co., Ltd. TOATE DREPTURILE REZERVATE.

Orice informație, inclusiv, printre altele, formulări, imagini, grafice sunt proprietățile Hangzhou EZVIZ Software Co., Ltd. (denumite în continuare „EZVIZ”). Acest manual de utilizare (denumit în continuare „Manualul”) nu poate fi reprodus, modificat, tradus sau distribuit, parțial sau în întregime, prin niciun fel de mijloc, fără permisiunea prealabilă scrisă a EZVIZ. Cu excepția cazului în care se stipulează altfel, EZVIZ nu face nicio garanție sau reprezentare, expresă sau implicată, cu privire la Manual.

### **Despre acest Manual**

Manualul include instrucțiuni pentru utilizarea și gestionarea produsului. Fotografiile, diagramele, imaginile și toate celelalte informații de mai jos sunt doar pentru descriere și explicații. Informațiile conținute în Manualul pot fi modificate, fără notificare prealabilă, din cauza actualizărilor firmware-ului sau din alte motive. Vă rugăm să găsiți cea mai recentă versiune în EZVIZ™ pe site-ul web (<http://www.ezviz.com>).

### **Înregistrare revizuire**

Versiune nouă — ianuarie 2023

### **Recunoașterea mărcilor**

EZVIZ™, ™, și alte mărci comerciale și sigle ale EZVIZ sunt proprietatea EZVIZ în diferite jurisdicții. Alte mărci comerciale și sigle menționate mai jos reprezintă proprietatea respectivilor deținători.

### **Declinarea răspunderii legale**

ÎN MĂSURA MAXIMĂ PERMISĂ DE LEGISLAȚA APLICABILĂ, PRODUSUL DESCRIS, ÎMPREUNĂ CU COMPONENTELE HARDWARE, SOFTWARE ȘI FIRMWARE ALE ACESTUIA, ESTE FURNIZAT „AȘA CUM ESTE”, CU TOATE DEFECTELE ȘI ERORILE, IAR EZVIZ NU GARANTEAZĂ NICI ÎN MOD EXPRES, NICI SUBÎNȚELES, INCLUSIV, DAR FĂRĂ A SE LIMITA LA, VANDABILITATEA, CALITATEA SATISFĂCĂTOARE, ADECVAREA PENTRU UN ANUMIT SCOP ȘI NEÎNCĂLCAREA OBLIGAȚIILOR TERȚILOR. ÎN NICIO SITUAȚIE EZVIZ, DIRECTORII, FUNCȚIONARII, ANGAJAȚII SAU AGENȚII SĂI NU VOR RĂSPUNDE PENTRU NICIUN FEL DE DAUNE SECUNDARE, ACCIDENTALE SAU INDIRECTE, INCLUSIV, PRINTRE ALTELE, DAUNE PENTRU PIERDEREA PROFITULUI ACTIVITĂȚII, ÎNTRERUPEREA ACTIVITĂȚII SAU PIERDEREA DE DATE SAU DOCUMENTE ÎN LEGĂTURĂ CU UTILIZAREA ACESTUI PRODUS, CHIAR DACĂ EZVIZ A FOST AVERTIZATĂ ÎN LEGĂTURĂ CU POSIBILITATEA UNOR ASTFEL DE DAUNE.

ÎN LIMITA MAXIMĂ PERMISĂ DE LEGEA APLICABILĂ, RĂSPUNDEREA TOTALĂ A EZVIZ PENTRU TOATE DAUNELE NU VA DEPĂȘI ÎN NICIUN CAZ PREȚUL INIȚIAL DE ACHIZIȚIE AL PRODUSULUI.

EZVIZ NU ÎȘI ASUMĂ NICIO RĂSPUNDERE PENTRU VĂTĂMĂRI CORPORALE SAU DAUNE MATERIALE CA URMARE A ÎNTRERUPERII PRODUSULUI SAU A ÎNCETĂRII SERVICIULUI CAUZATE DE: A) INSTALAREA SAU UTILIZAREA NECORESPUNZĂTOARE, ALTELE DECÂT CELE SOLICITATE; B) PROTEȚIA INTERESELOR NAȚIONALE SAU PUBLICE; C) FORȚA MAJORĂ; D) UTILIZAREA DE CĂTRE DVS. SAU TERȚI, INCLUSIV, DAR FĂRĂ A SE LIMITA LA, UTILIZAREA PRODUSELOR, SOFTWARE-ULUI, APLICAȚIILOR TERȚILOR ȘI ALTELE.

ÎN CEEA CE PRIVEȘTE PRODUSUL CU ACCES LA INTERNET, UTILIZAREA PRODUSULUI SE VA FACE ÎN ÎNTREGIME DOAR PE RISC PROPRIU. EZVIZ NU ÎȘI VA ASUMA RESPONSABILITATEA PENTRU FUNCȚIONAREA NECORESPUNZĂTOARE, SCURGERILE DE INFORMAȚII CONFIDENȚIALE SAU ALTE DAUNE CARE POT REZULTA DIN ATACURILE CIBERNETICE, ATACURILE HACKERILOR, INFECTAREA CU VIRUȘI SAU ALTE RISCURI DE SECURITATE PE INTERNET; CU TOATE ACESTE, EZVIZ VA OFERI ASISTENȚĂ TEHNICĂ OPORTUNĂ DACĂ ESTE NECESAR. LEGILE DE SUPRAVEGHERE ȘI LEGILE PRIVIND PROTEȚIA DATELOR VARIAZĂ ÎN FUNCȚIE DE JURISDICȚIE. VĂ RUGĂM SĂ VERIFICAȚI TOATE LEGILE RELEVANTE DIN JURISDICȚIA DVS. ÎNAINTE DE A UTILIZA ACEST PRODUS PENTRU A VĂ ASIGURA CĂ UTILIZAREA DE CĂTRE DVS. RESPECTĂ LEGEA APLICABILĂ. EZVIZ VA FI RĂSPUNZĂTOARE ÎN EVENTUALITATEA ÎN CARE ACEST PRODUS ESTE UTILIZAT ÎN SCOPURI NELEGITIME.

ÎN CAZUL UNOR CONFLICTE ÎNTRE CELE DE MAI SUS ȘI LEGEA APLICABILĂ, ACEASTA DIN URMĂ PREVALEAZĂ.

# Cuprins

<b>Prezentare generală</b>	<b>1</b>
1. Conținutul pachetului	1
2. Noțiuni de bază	2
<b>Obțineți aplicația EZVIZ</b>	<b>5</b>
<b>Instalarea dispozitivului</b>	<b>6</b>
1. Instalarea bateriilor	6
2. Confirmarea statusului acului valvei	7
3. Asamblarea adaptorului	7
4. Instalarea dispozitivul	10
5. Calibrarea cursei	10
<b>Adăugarea dispozitivului la aplicația EZVIZ</b>	<b>11</b>
Prima metodă: Adăugare prin Gateway (recomandat)	11
Metoda a doua: Adăugare prin scanarea codului QR	12
<b>Operațiuni în aplicația EZVIZ</b>	<b>13</b>
1. Gestionarea dispozitivului dumneavoastră	13
2. Setări	14
<b>SPECIFICAȚII</b>	<b>16</b>
<b>EZVIZ Connect</b>	<b>17</b>
1. Utilizarea Amazon Alexa	17
2. Utilizarea Google Assistant	18

# Prezentare generală

## 1. Conținutul pachetului



Termostat radiator smart (1 buc.)  
(denumit în continuare „dispozitivul”)



Adaptor (3 buc.)



Bateria AA (2 buc.)

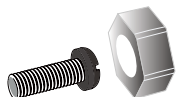

Set de șuruburi  
(1 buc.)



Piston scurt (1 buc.)



Informații de  
reglementare (1 buc.)



Ghid de pornire rapidă  
(1 buc.)

**i** Aspectul dispozitivului diferă în funcție de modelul achiziționat.

## 2. Noțiuni de bază



Vedere frontală















### \*Buton

Deschideți modul de configurare a rețelei	(În modul „OFF” state) Apăsați și țineți apăsat timp de 5 secunde până apare „-”
Activare blocare pentru copii	(În modul „S-30” sau „ON”) Apăsați și țineți apăsat timp de 5 secunde
Dezactivare blocare pentru copii	(În modul „LC”) Apăsați și țineți apăsat timp de 5 secunde
Resetați valoarea afișată	(În modul „OF”) Apăsați de 5 ori consecutiv

### \*Buton de control

Ajustarea temperaturii	Rotiți butonul de control
------------------------	---------------------------

## \*Descriere pictograme ecran

	Temperatură setată < 5°C
	Temperatură setată > 30°C
	Deschideți modul de configurare a rețelei
	Rețeaua s-a configurat cu succes
	S-a activat Detectarea deschiderii ferestrei
	S-a activat Atenuarea calcarului
	S-a activat Blocarea pentru copii
	<b>Intermitent:</b> calibrează
	<b>Aprins permanent:</b> calibrare efectuată cu succes
	S-a activat Atenuarea înghețului
	<b>i</b> Când temperatura ajunge la 8°C, dispozitivul se va închide automat; când temperatura scade sub 5 °C, dispozitivul se deschide automat.
	leșire căldură
	Senzorul de detectare a temperaturii s-a deteriorat.
	Versiune dispozitiv
	<b>i</b> Pictograma afișată se va schimba în funcție de versiunea dispozitivului dumneavoastră.
	Indicator baterie scăzută
	<b>i</b> Prin această pictogramă, când nivelul bateriei scade, dispozitivul vă va notifica pentru a înlocui cu baterii noi.
	În modul programabil
	<b>Aprins permanent:</b> Rețea conectată
	<b>Intermitent:</b> Excepție conectare la rețea
	<b>Oprit:</b> Rețeaua n-a fost configurată



Vedere din spate

**\*Compartiment pentru baterie**

Vă rugăm să instalați 2 baterii AA.

## Obțineți aplicația EZVIZ

1. Conectați telefonul mobil la Wi-Fi (sugerat).
2. Descărcați și instalați aplicația EZVIZ căutând „EZVIZ” în App Store sau Google Play™.
3. Lansați aplicația și înregistrați un cont de utilizator EZVIZ.



- i** Dacă ați folosit deja aplicația, asigurați-vă că este cea mai recentă versiune. Pentru a afla dacă este disponibilă o actualizare, accesați magazinul de aplicații și căutați EZVIZ.

# Instalarea dispozitivului

## 1. Instalarea bateriilor

- 1 Apăsați și glisați Capacul bateriilor pentru a-l scoate.



- 2 Instalați două baterii AA.  
i Vă rugăm să verificați ca polaritățile (+/-) să fie corect aliniată.

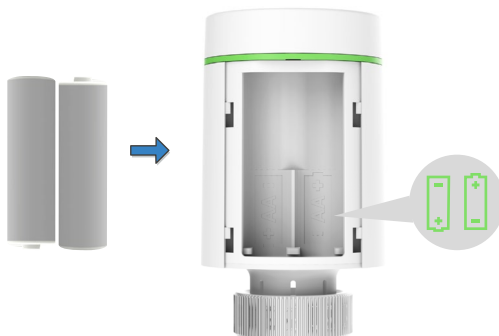

- 3 Închideți capacul bateriilor.



- 4 „” este intermitent.





## 2. Confirmarea statusului acului valvei

Confirmați statusul acului valvei:

- Dacă acul valvei e aliniat cu baza, vă rugăm să omiteți acest pas,
- Dacă nu, vă rugăm repetați pasul 1, apoi verificați dacă acul valvei este aliniat cu baza.

- Când acul valvei e aliniat cu baza, „LR” va fi aprins în permanență.
- Timpul de calibrare va dura aproximativ 6 minute.

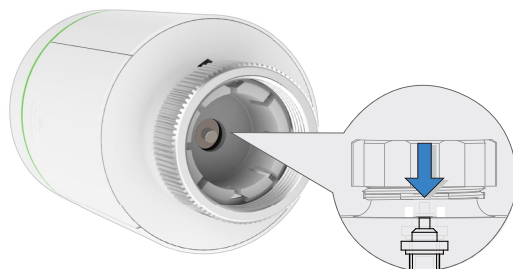

## 3. Asamblarea adaptorului

- Cifrele de mai jos ale valvei sunt doar pentru referință, vă rugăm să consultați produsul efectiv.

- 1 Confirmați diametrul valvei

Danfoss	Caleffi	Giacomini
Valvă 1/2 (RA)	Valvă 1/2	Valvă 1/2 + piston scurt
		

## 2 Asamblarea adaptorului

### Danfoss Valvă 1/2 (RA)

Vă rugăm să strângeți șuruburile după fixarea conectorului valvei.

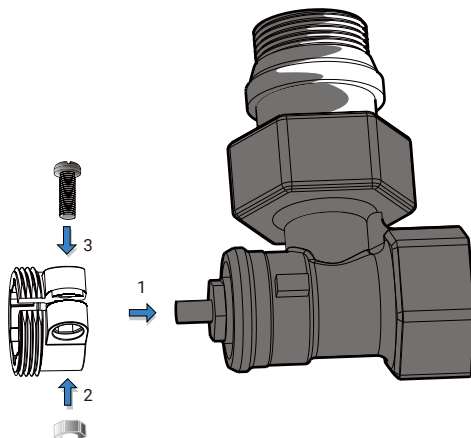

### Caleffi Valvă 1/2

Vă rugăm să puneți adaptorul direct pe valvă.

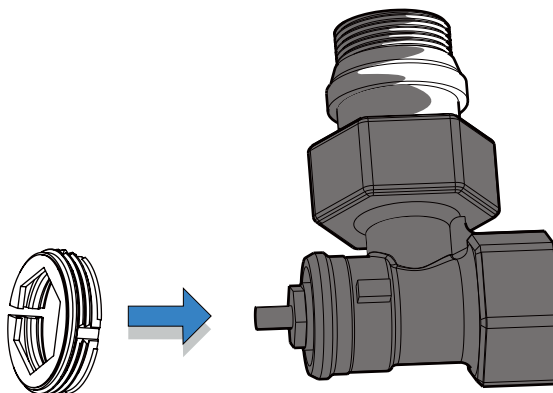

## Giaocomini Valvă 1/2

Instalați pistonul scurt de pe butonul dispozitivului, apoi plasați adaptorul direct pe valvă.

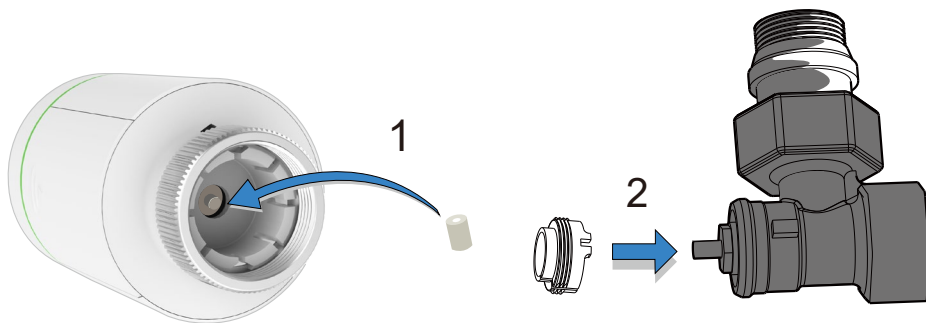

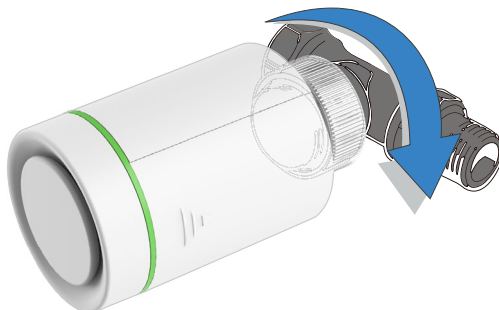

## 4. Instalarea dispozitivului

Instalați dispozitivul cu interfața filetul M30\*1.5, apoi strângeți inelul de cupru.



- ❗ După instalare, vă rugăm să rotiți dispozitivul și să ajustați logo-ul spre față pentru o utilizare mai ușoară.

## 5. Calibrarea cursei

Apăsați ușor butonul din partea de sus a dispozitivului. Odată apăsat „” va lumina intermitent, indicând că dispozitivul este în curs de potrivire a cursei valvei. Dacă se potrivesc cu succes, „” se va transforma în „”, iar setarea inițială va fi activată.



## Adăugarea dispozitivului la aplicația EZVIZ

- 1. Dispozitivul trebuie utilizat împreună cu Gateway-ul Smart EZVIZ Zigbee (denumit în continuare „gateway”). Vă rugăm să adăugați gateway-ul în aplicația EZVIZ, făcând referire la manualul de utilizare al gateway-ului, apoi adăugați dispozitivul la gateway urmând pașii de mai jos.

### Prima metodă: Adăugare prin Gateway (recomandat)

- 1. Când adăugați dispozitivul prin gateway, plasați dispozitivul cât mai aproape de acesta.

1. (În modul „OFF”) Apăsați și mențineți apăsat butonul timp de 5 secunde, până apare „- -”, iar dispozitivul intră în modul de configurare a rețelei.

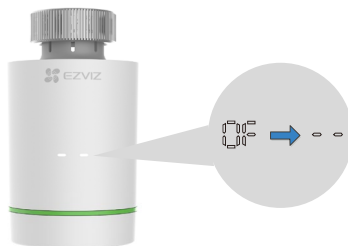

2. Apăsați butonul pentru funcții al gateway-ului pentru a face gateway-ul să intre în modul de adăugare a dispozitivului.

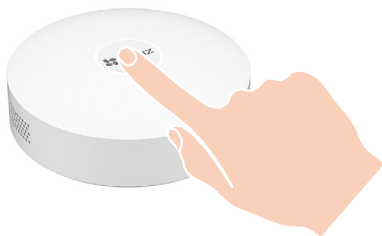

3. Dispozitivul a fost adăugat cu succes la gateway, iar gateway-ul solicită adăugarea cu succes.

Dacă nu puteți adăuga dispozitivul prin prima metodă, vă rugăm să încercați următoarea metodă.

## Metoda a doua: Adăugare prin scanarea codului QR

1. Conectați-vă în contul dumneavoastră prin intermediul aplicației EZVIZ, asigurați-vă că gateway-ul a fost adăugat în cont, apoi atingeți pictograma de adăugare a dispozitivului, iar interfața de scanare a codului QR va fi afișată.

2. Vă rugăm să vă asigurați că apăsați pe Capacul bateriilor și îl glisați în jos pentru a-l scoate, apoi scoateți bateriile.



3. Scanați codul QR de pe compartimentul pentru baterii sau de pe coperta manualului de utilizare.



4. Vă rugăm să puneți bateriile înapoi după scanarea codului QR.

5. (În modul „QR”) Apăsați și mențineți apăsat butonul timp de 5 secunde, până apare „ ”, iar dispozitivul intră în modul de configurare a rețelei.

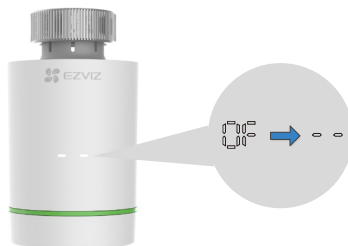

6. Adăugați dispozitivul urmând asistentul din aplicație.

# Operațiuni în aplicația EZVIZ

❗ Interfața aplicației poate fi diferită din cauza actualizării versiunii, iar interfața aplicației pe care ați instalat-o pe telefon va prevala.

## 1. Gestionarea dispozitivului dumneavoastră

Când lansați aplicația EZVIZ, puteți gestiona dispozitivul după cum este necesar.

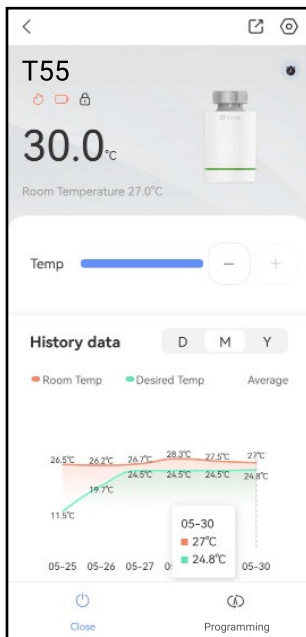

### Pictogramă Descriere



Partajare. Împărtășiți dispozitivul cu oricine doriți.



Setări. Vizualizați sau modificați setările dispozitivului.



Nivel scăzut al bateriei. Când nivelul bateriei este scăzut, se va afișa pictograma pentru a notifica utilizatorul să înlocuiască bateriile cu unele noi.



Status dispozitiv. Se va afișa pictograma când dispozitivul se încălzește.



Blocare pentru copii: se va afișa pictograma pentru blocarea pentru copii atunci când această funcție este activată.



Numărătoare inversă. Apăsați pentru a vedea informații detaliate despre planul care urmează să fie efectuat.





Mod. Apăsați pentru a selecta diferite moduri ale dispozitivului (Programare, Manual și Vacanță), în funcție de necesități.



Buton pornire. Apăsați pentru a porni/opri dispozitivul.

## 2. Setări











< Settings 







Name

T55

Function Settings

-  Window Opening Detection 
-  Limescale Mitigation 
-  Frost Protection 
-  Child Lock
-  Programming >
-  Holiday 16.0°C >
-  Compensation Temperature 0°C >

General Settings

-  Intelligent Linkage >
-  Link Device A3
-  Device Information >
-  Share Device >

Delete



Parametru	Descriere
Nume dispozitiv	Personalizați numele dispozitivului dvs.
Detectarea deschiderii ferestrei	După activare, întrerupătorul valvei va fi automat controlat atunci când temperatura camerei fluctuează prea mult. <span style="color: blue;">i</span> De îndată ce fereastra este închisă și temperatura ajunge din nou la 2°C, dispozitivul se întoarce automat la operarea normală.
Atenuarea calcarului	După activare, dispozitivul va deschide automat valva și va funcționa timp de 30 de secunde o dată la 2 săptămâni pentru a atenua blocarea calcarului.
Protecție împotriva înghețului	După activare, dispozitivul se va deschide automat atunci când temperatura scade sub 5°C și urcă la 8°C.
Blocare pentru copii	Apăsăți pentru a activa/dezactiva blocarea pentru copii.
Programare	(În modul Programare) Apăsăți pentru a adăuga un nou plan pentru a-l efectua automat în funcție de configurare.
Vacanță	(În modul Vacanță) Setați temperatura dorită atunci când plecați în vacanță.
Temperatură de compensare	Puteți seta o temperatură de compensare pentru a corecta temperatura curentă
Asociere inteligentă	Apăsăți pentru a crea un scenariu inteligent pentru dispozitiv.
Asociere dispozitiv	Puteți vedea gateway-ul conectat la dispozitiv.
Informații despre dispozitiv	Aici puteți vedea informațiile despre dispozitiv.
Partajare dispozitiv	Puteți partaja dispozitivul cu membrii familiei sau cu oaspeții.
Șterge	Atingeți pentru a șterge gateway din aplicația EZVIZ.

Parametri	Descriere
Sursă de alimentare	2 baterii AA (Nu folosiți baterii reîncărcabile)
Durata de viață a bateriei	1 an
Mod de comunicare	ZigBee
Precizie setare temperatură	0.5°C
Interval afișare temperatura camerei	0°C ~50°C
Interval temperatură de funcționare	5°C- 30°C
Temperatură livrare și depozitare	-10°C- 60°C
Interval transmisie wireless	Distanța deschisă 100M
Afișare	Ecran LED
Conectare	M30x1.5

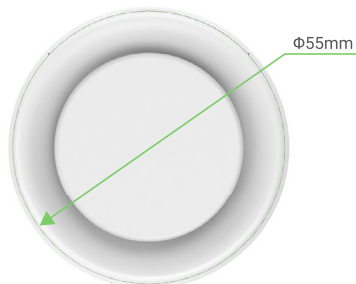
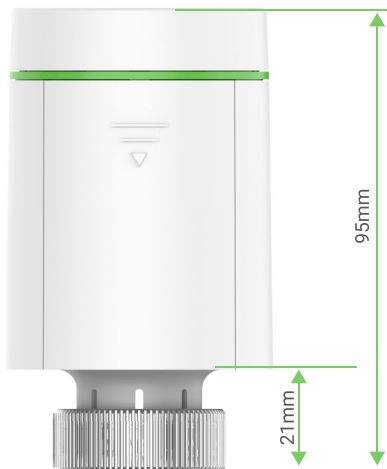

## 1. Utilizarea Amazon Alexa

Aceste instrucțiuni vă vor permite să controlați dispozitivele EZVIZ cu Amazon Alexa. Dacă întâmpinați dificultăți în timpul procesului, vă rugăm să consultați **Remedierea defecțiunilor**.

### Înainte de a începe, asigurați-vă că:

1. Dispozitivele EZVIZ sunt conectate la aplicația EZVIZ.
2. În aplicația EZVIZ, dezactivați „Criptare video” și activați „Audio” din pagina Setări dispozitiv.
3. Aveți un dispozitiv compatibil cu Alexa (de exemplu, Echo Spot, Echo-Show, All-New Echo-Show, Fire TV (toate generațiile), Fire TV stick (numai a doua generație) sau televizoare inteligente Fire TV Edition).
4. Aplicația Amazon Alexa este deja instalată pe dispozitivul dvs. inteligent și ați creat un cont.

### Pentru a controla dispozitivele EZVIZ cu Amazon Alexa:

1. Deschideți aplicația Alexa și selectați „Abilități și jocuri” din meniu.
2. Pe ecranul Abilități și jocuri, căutați „EZVIZ” și veți găsi abilități „EZVIZ”.
3. Selectați abilitățile dispozitivului EZVIZ, apoi atingeți **ACTIVAȚI PENTRU A UTILIZA**.
4. Introduceți numele de utilizator și parola EZVIZ și apăsați **Conectare**.
5. Atingeți butonul **Autorizare** pentru a autoriza Alexa să vă acceseze contul EZVIZ, astfel încât Alexa să poată controla dispozitivele EZVIZ.
6. Veți vedea „EZVIZ a fost conectat cu succes”, apoi apăsați **DESCOPERĂ DISPOZITIVE** pentru a permite Alexa să descopere toate dispozitivele EZVIZ.
7. Reveniți la meniul aplicației Alexa și selectați „Dispozitive”, iar sub dispozitive veți vedea toate dispozitivele EZVIZ.

### Comandă vocală

Descoperiți un nou dispozitiv inteligent prin meniul „Smart Home” din aplicația Alexa sau Funcția de control vocal Alexa.

Odată ce dispozitivul este găsit, îl puteți controla cu vocea. Rostiți comenzi simple pentru Alexa.

- ❗ Numele dispozitivului, de exemplu: „arată camera xxxx,” poate fi modificat în aplicația EZVIZ. De fiecare dată când schimbați numele dispozitivului, va trebui să descoperiți din nou dispozitivul pentru a actualiza numele.

### Remedierea defecțiunilor

[Ce trebuie să fac dacă Alexa nu reușește să descopere dispozitivul meu?](#)

Verificați dacă există probleme de conectare la Internet.

Încercați să reporniți dispozitivul inteligent și să redescoperiți dispozitivul pe Alexa.

[De ce starea dispozitivului este „Offline” pe Alexa?](#)

Este posibil ca dispozitivul să fi fost deconectat de la rețea. Reporniți dispozitivul inteligent și redescoperiți-l pe Alexa.

Verificați dacă routerul este conectat la Internet și încercați din nou.

-  Pentru detalii despre țările în care Amazon Alexa este disponibil, consultați site-ul oficial al Amazon Alexa.

## 2. Utilizarea Google Assistant

Cu ajutorul Google Assistant, puteți activa dispozitivul EZVIZ și puteți viziona în direct prin intermediul comenzilor vocale Google Assistant.

### **Sunt necesare următoarele dispozitive și aplicații:**

1. O aplicație EZVIZ funcțională.
2. În aplicația EZVIZ, dezactivați „Criptare video” și activați „Audio” din pagina Setări dispozitiv.
3. Un televizor cu Chromecast funcțional care se conectează la acesta.
4. Aplicația Google Assistant de pe telefon.

### **Pentru a începe, urmați pașii de mai jos:**

1. Configurați dispozitivul EZVIZ și asigurați-vă că acesta funcționează corect în aplicație.
2. Descărcați aplicația Google Home din App Store sau Google Play Store™ și conectați-vă la contul dvs. Google.
3. În ecranul Myhome, atingeți „+” din colțul din stânga sus și selectați „Configurare dispozitiv” din lista de meniu pentru a accesa interfața Configurare.
4. Apăsați **Funcționează cu Google**, și căutați „EZVIZ”, unde veți găsi abilități „EZVIZ”.
5. Introduceți numele de utilizator și parola EZVIZ și apăsați **Conectare**.
6. Atingeți butonul **Autorizare** pentru a autoriza Google să vă acceseze contul EZVIZ, astfel încât Google să poată controla dispozitivele EZVIZ.
7. Atingeți **Revenire la aplicație**.
8. Urmăriți pașii de mai sus pentru a finaliza autorizarea. Când sincronizarea este finalizată, serviciul EZVIZ va fi enumerat în lista dvs. de servicii. Pentru a vedea o listă de dispozitive compatibile în contul dvs. EZVIZ, atingeți pictograma de serviciu EZVIZ.
9. Acum încercați câteva comenzi. Utilizați numele camerei pe care ați creat-o atunci când configurați sistemul.

Utilizatorii pot gestiona dispozitivele ca o singură entitate sau într-un grup. Adăugarea de dispozitive într-o cameră permite utilizatorilor să controleze simultan un grup de dispozitive utilizând o singură comandă.

Consultați linkul pentru mai multe informații:

<https://support.google.com/googlehome/answer/7029485?co=GENIE.Platform%3DAndroid&hl=en>